

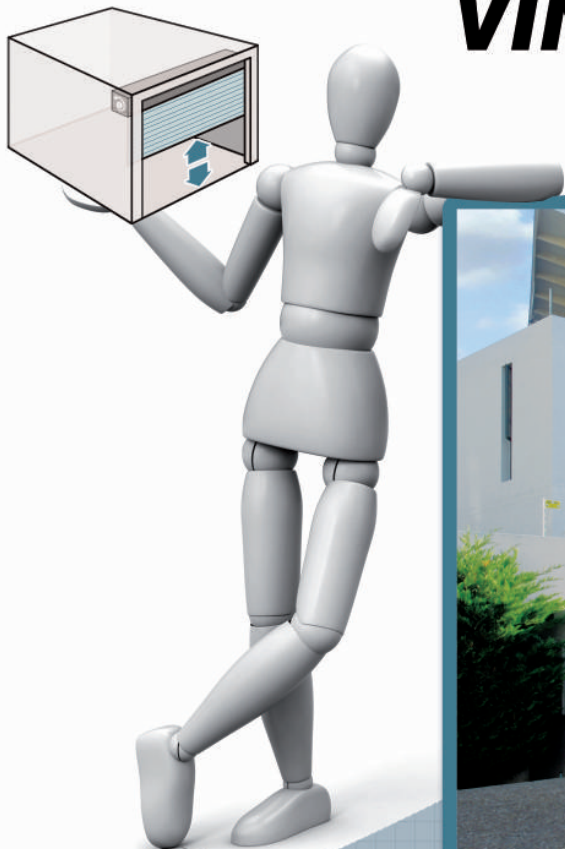

# DOSSIER TECHNIQUE

## PORTE DE GARAGE ENROULABLE VINCENNES 77



édition : 09/ 2016

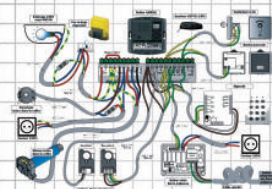
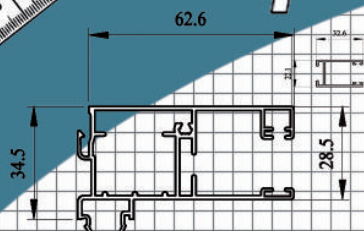
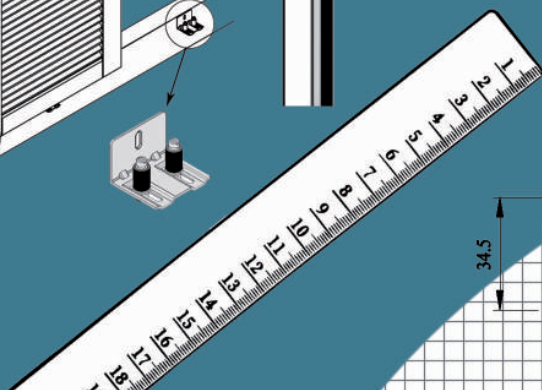
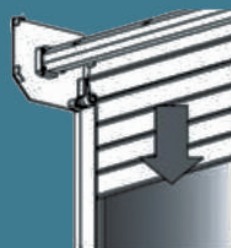
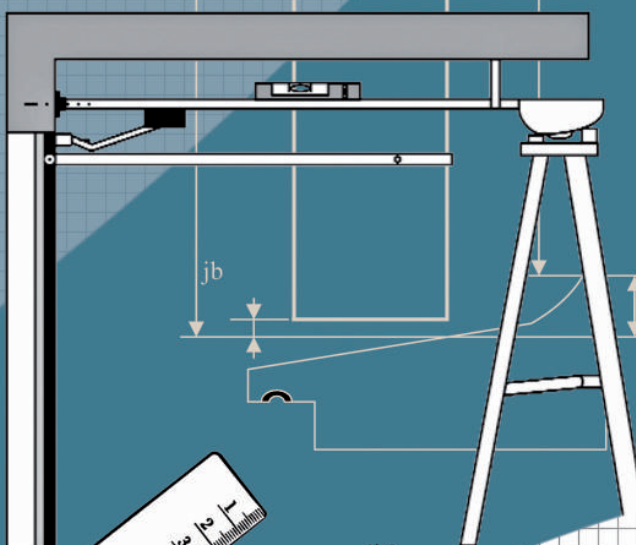
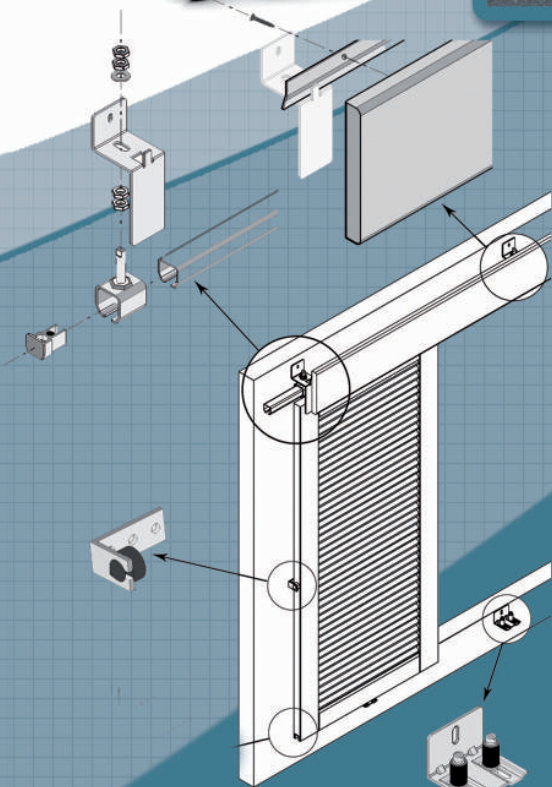

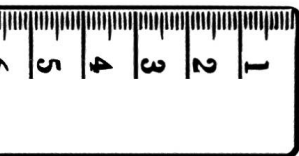

# Sommaire

- ⇒ Porte Vincennes 77 base ..... p 3
- ⇒ Porte Vincennes 77 avec flasque mobile ..... p 4
- ⇒ Pose en applique / tablier ..... p 5
- ⇒ Bon de commande ..... p 6 et 7
- ⇒ Coffre / manœuvre de secours ..... p 8 à 11



# Porte de garage enroulable Vincennes 77

## Porte Vincennes 77 base :

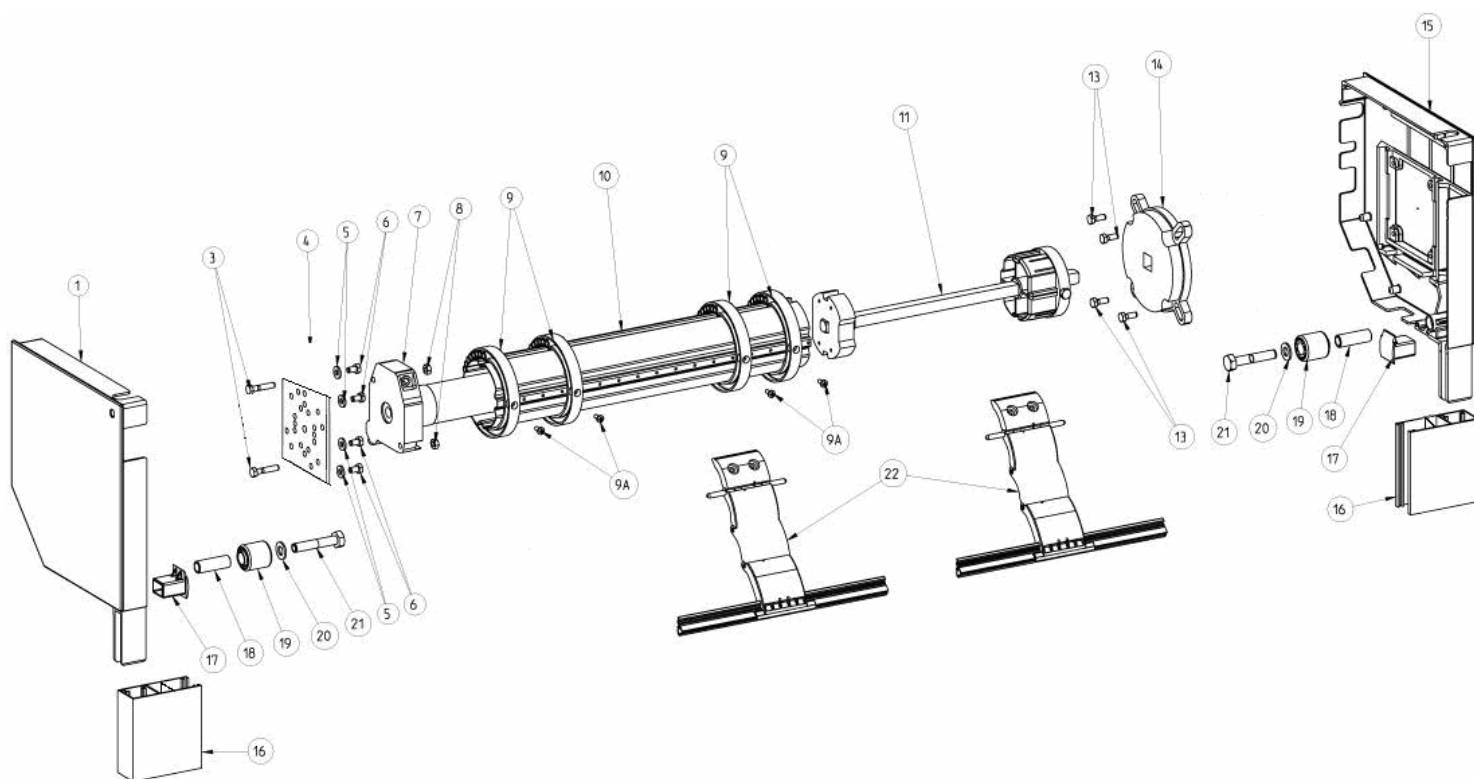

Rep	DESIGNATION
1+15	Console biseautée à 45° de 300 (la paire), laqué blanc ral 9010
4	Plaque support de 100 x 100, épais. : 2.5 mm
5	Rondelle 6.5 x 16 x 1.5 zingué bichromaté
6	Vis H, M 6 - 10, zingué
7	Moteur
8	Ecrou H M6, zingué
17 à 21	Kit accessoire de guidage variable lame de 19 mm
9+9A	Bague de verrou 80/ 105 (9), avec vis (9A)
22	Verrou de sécurité 2 maillons avec protection
11	Tandem réglable ZF 80 pour pare-chute carre de 13 mm
10	Tube enrouleur Ø80 mm - Acier galva
16	Coulisse 36/110 avec joint gomme + joint brosse
14	Parachute
13	Vis H, M 6 - 25, zingué



# Porte de garage enroulable Vincennes 77

*Porte Vincennes 77 avec flasque mobile :*

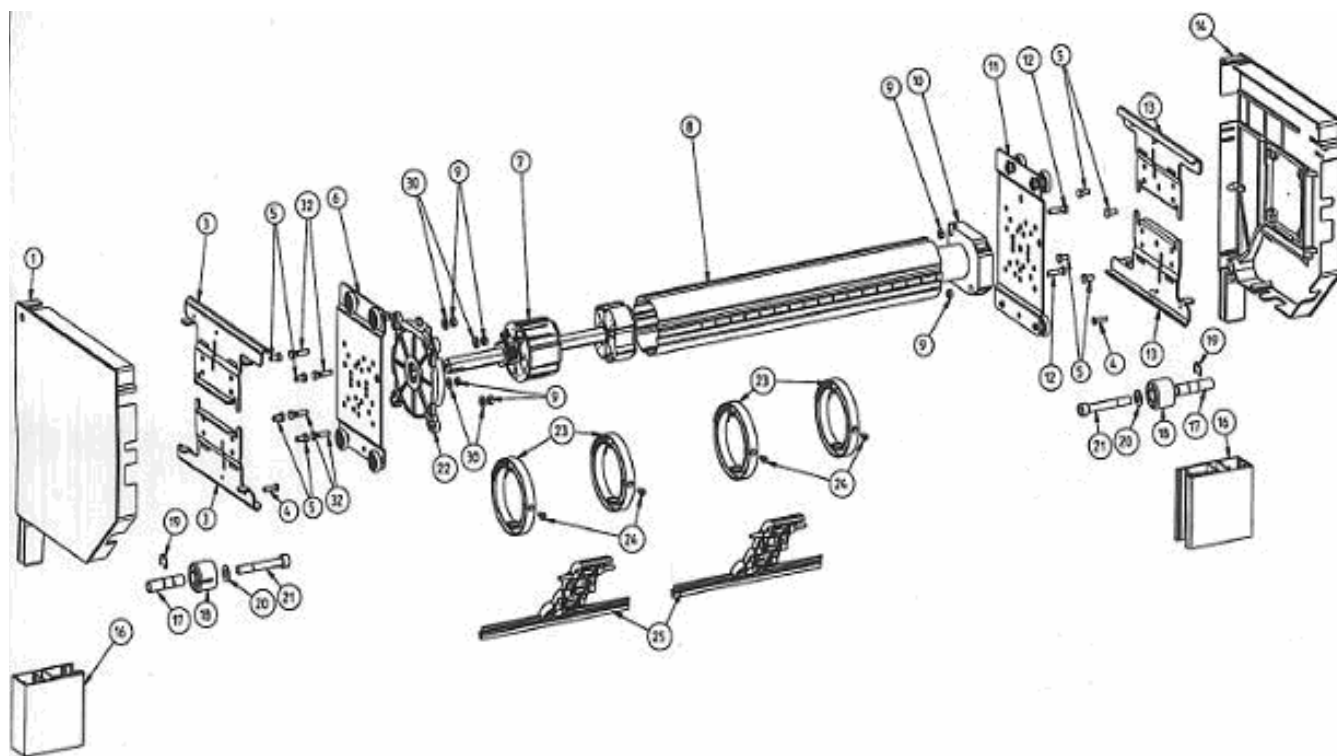

Rep	DESIGNATION
1+14	Console biseautée à 45° de 300/360 (la paire)
3+6+11+13	kit chariot mobile pour flasque 300/360
4	Vis TC M5x20 (butée chariot)
5	Vis H, M 6 - 10, zingué
17 à 21	Kit accessoire de guidage variable lame de 19 mm
23+24	Bague de verrou 80/ 105, avec vis
22	Parachute
25	Verrou de sécurité 2 maillons avec protection
7	Tandem réglable ZF 80 pour pare-chute carre de 13 mm
10	Moteur
9	Ecrou H, M 6, zingué
12	Vis H, M 6 - 25, zingué
16	Coulisse 36/110 avec joint gomme + joint brosse
8	Tube enrouleur Ø80 mm - Acier galva
30	Rondelle 6.5 x 16 x 1.5 zingué bichromaté





# Porte de garage enroulable Vincennes 77

## Relevé de mesures

- Pose applique intérieur ou extérieur :

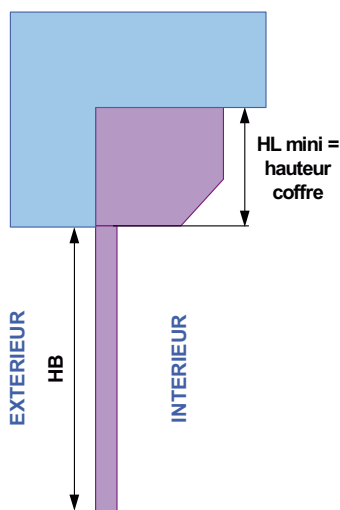
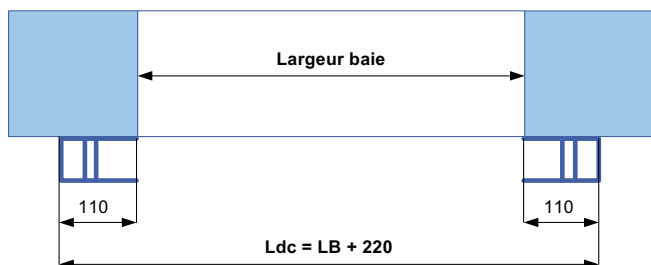

Enroulement derrière linteau

POSE EN APPLIQUE

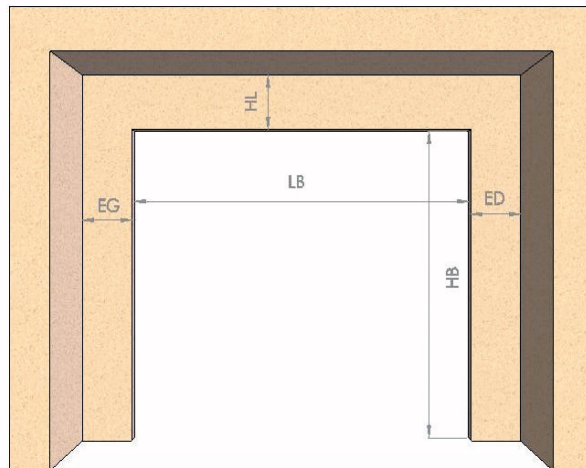

Hauteur baie	Hauteur passage libre
de 1800 à 2800	Si Retombée Linteau $\geq 300 = HB - 30$ Si Retombée Linteau $< 300 = HB + RL - 330$
de 2801 à 4000	Si Retombée Linteau $\geq 360 = HB - 30$ Si Retombée Linteau $< 360 = HB + RL - 390$



Pour une hauteur de passage libre (hauteur baie totalement dégagée) ajoutez 30 mm à la hauteur baie.  
Retombée Linteau mini 330 si caisson de 300 et 390 si caisson de 360.

Réservations latérales écoinçons gauche (EG) et droit (ED) minimum	
EG	ED
110 mm	110 mm

Largeur passage libre	
Si écoinçons suffisants	LB
Si écoinçon gauche insuffisant	LB + EG - 110
Si écoinçon droit insuffisant	LB + ED - 110
Si écoinçons gauche et droit insuffisants	LB + EG + ED - 220

# Porte de garage Vincennes FIRST

Client :	Page : /
	Suite devis numéro :
	Date :
Numéro de commande interne :	Livraison :
	Réf chantier :
	Délai demandé :
	Affaire suivie par :

Coloris	
<b>CHOISIR TYPE DE LAMES ET COLORIS</b>	<b>Lames Alu double paroi + LF</b>
	Blanc 9010
	Gris anthracite 7016
	Ivoire 1015
	Brun sépia 8014
	Chêne doré
	Noir 2100
	Alu 9006
	Gris agathe 7038
	Brun gris 8019
	Rouge 3004
	Noir 9005
	Blanc crème 9001
	Beige n°11
	Vert 6009
	Vert 6021
	Bleu 5011
	Gris 9007
	Autre RAL en tablier extrudé : .....

<b>CHOISIR TYPE DE CAISSON ET COLORIS</b>	<b>Caisson de 300 mm + coulisses</b>
	Blanc 9010
	Ivoire clair 1015
	Gris anthracite 7016
	Brun sépia 8014
	Chêne doré (coulisses et joues Ral 8014)
	Noir 2100
	Alu 9006
	Gris agathe 7038
	Brun gris 8019
	Rouge 3004
	Noir 9005
	Blanc crème 9001
	Beige n°11
	Vert 6009
	Vert 6021
	Bleu 5011
	Gris 9007
	Autre RAL : préciser .....
	Blanc 9010
	Autre RAL : préciser .....

REPÈRES	1	2	3
Hauteur Baie HB			
Hauteur Linteau HL			
Largeur Baie LB			
Ecoîçon Gauche EG			
Ecoîçon Droit ED			
Disposition cas n°			
Côté Moteur G/D			
Emetteur portable supplémentaire (1 canal)			
Lames hublot (donner le nb de lames concernées + schéma de positionnement)			
Lames d'aération (donner le nb de lames concernées + schéma de positionnement)			
Guidage sur axe Mobile chariotage			
Manoeuvre de secours extérieure			
Référence chantier			
Quantité			
Prix			

Observations :

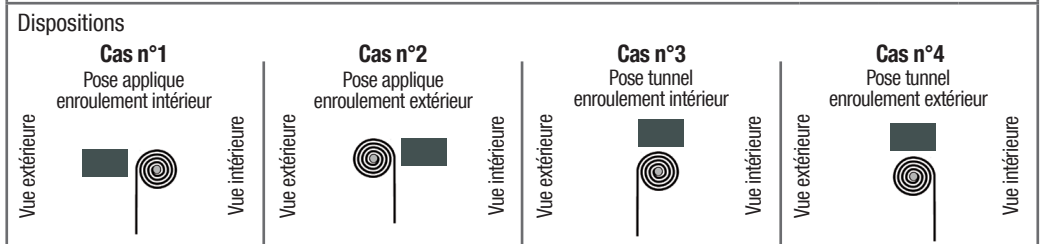

Bon pour commande :

Vincennes First = fonctionnement radio par contact maintenu pour la fermeture.

Attention à la HB pour le choix du caisson  
Attention certains coloris sont avec délai et ou plus value

# Porte de garage Vincennes

Client :

Page : /

Suite devis numéro :

Date :

Numéro de commande interne :

Livraison :

Réf chantier :

Délai demandé :

Affaire suivie par :

## Coloris

### Lames Alu double paroi + LF

Blanc 9010	
Gris anthracite 7016	
Ivoire 1015	
Brun sépia 8014	
Chêne doré	
Noir 2100	
Alu 9006	
Gris agathe 7038	
Brun gris 8019	
Rouge 3004	
Noir 9005	
Blanc crème 9001	
Beige n°11	
Vert 6009	
Vert 6021	
Bleu 5011	
Gris 9007	
Autre RAL en tablier extrudé : .....	

CHOISIR TYPE DE LAMES ET COLORIS

### Caisson de 300 mm + coulisses

Blanc 9010	
Ivoire clair 1015	
Gris anthracite 7016	
Brun sépia 8014	
Chêne doré (coulisses et joues Ral 8014)	
Noir 2100	
Alu 9006	
Gris agathe 7038	
Brun gris 8019	
Rouge 3004	
Noir 9005	
Blanc crème 9001	
Beige n°11	
Vert 6009	
Vert 6021	
Bleu 5011	
Gris 9007	
Autre RAL : préciser .....	

### Caisson de 360 mm + coulisses

Blanc 9010	
Autre RAL : préciser .....	

Attention à la HB pour le choix du caisson  
Attention certains coloris sont avec délai et ou plus value

CHOISIR TYPE DE CAISSON ET COLORIS

## REPÈRES

	1	2	3
Hauteur Baie HB			
Hauteur Linteau HL			
Largeur Baie LB			
Ecoiçon Gauche EG			
Ecoiçon Droit ED			
Disposition cas n°			
Moins value caisson (ancienne Estoril)			
Côté Moteur G/D			
Emetteur portable rts supplémentaire (4 canaux)			
Boîtier de commande IO (de base en RTS)			
Emetteur portable IO supplémentaire (4 canaux)			
Contacteur à clés extérieur			
Digicode radio rts			
Digicode radio rts «Métal»			
Feu clignotant			
Cellules Photoélectrique (obligatoire si accès direct sur voie publique)			
Alarme			
Lames hublot (donner le nb de lames concernées + schéma de positionnement)			
Lames d'aération (donner le nb de lames concernées + schéma de positionnement)			
Guidage sur axe Mobile chariotage			
Manoeuvre de secours extérieure			
Référence chantier			
Quantité			
Prix			

Observations :

## Dispositions

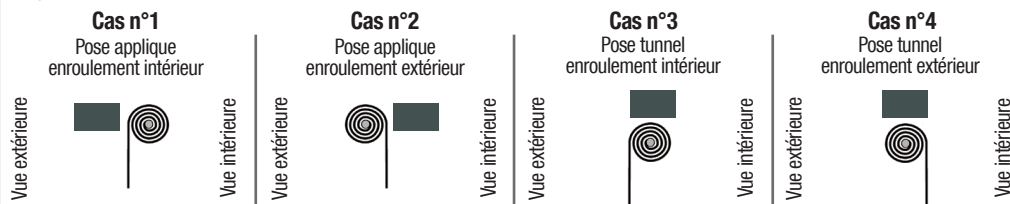

Bon pour commande :



# Porte de garage enroulable Vincennes 77

## Manœuvre de secours

### MANŒUVRE DE SECOURS INTÉRIEURE DE BASE

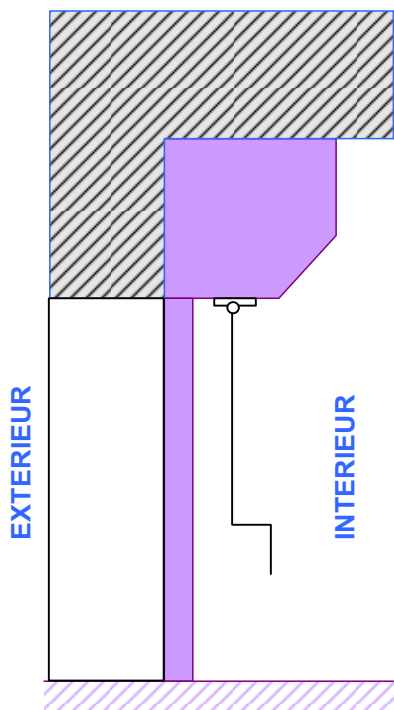

**POSE APPLIQUE  
INTÉRIEURE**

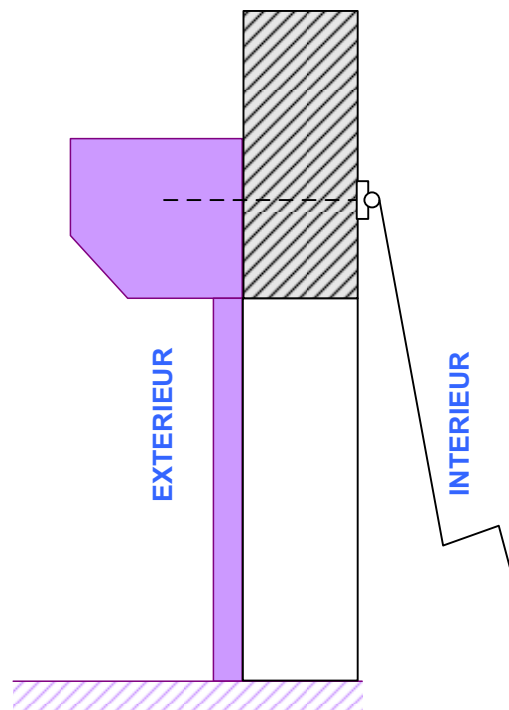

**POSE FAÇADE  
EXTÉRIEURE**

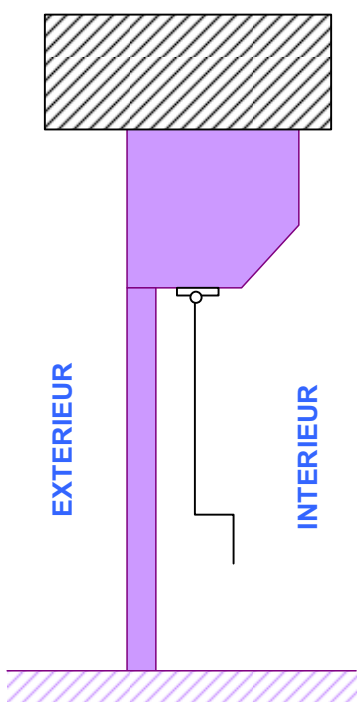

**POSE SOUS DALLE**

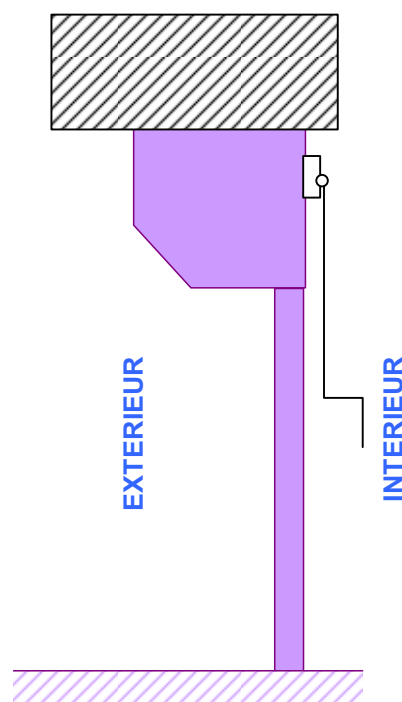

**POSE SOUS DALLE**





# Porte de garage enroulable Vincennes 77

## Manœuvre de secours

### MANŒUVRE DE SECOURS EXTÉRIEURE EN OPTION

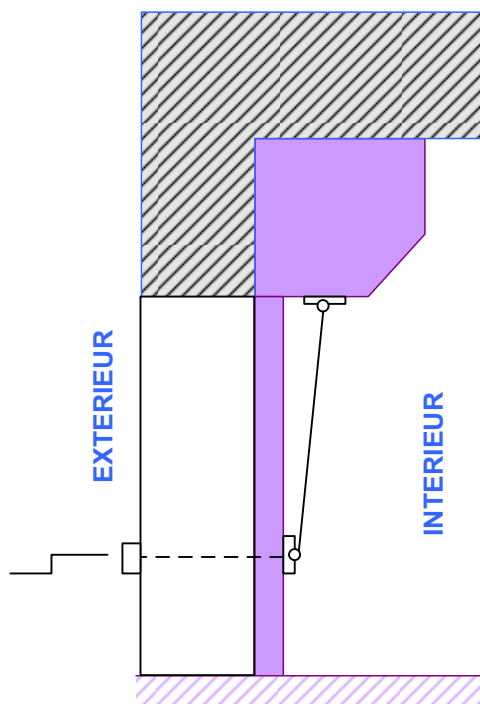

**ÉCOINÇON COTE**  
**MANŒUVRE MINI 180 MM**

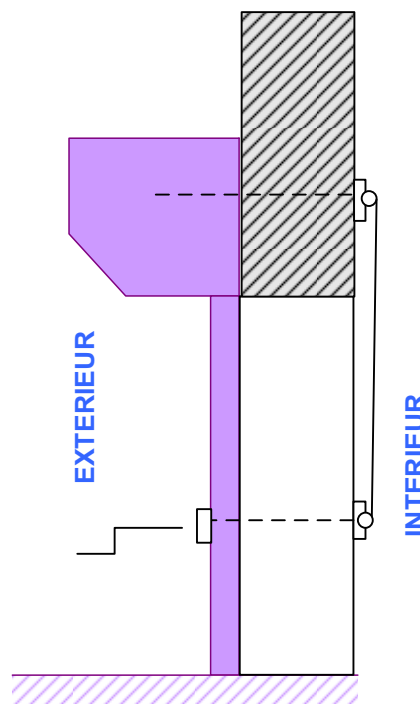

**ÉCOINÇON COTE**  
**MANŒUVRE MINI 180 MM**

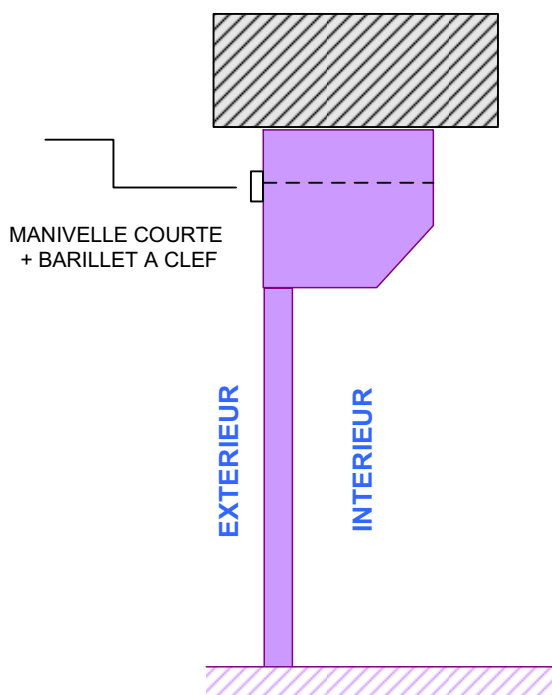

**COTE MANŒUVRE AVEC**  
**ÉCOINÇON < 180 MM**

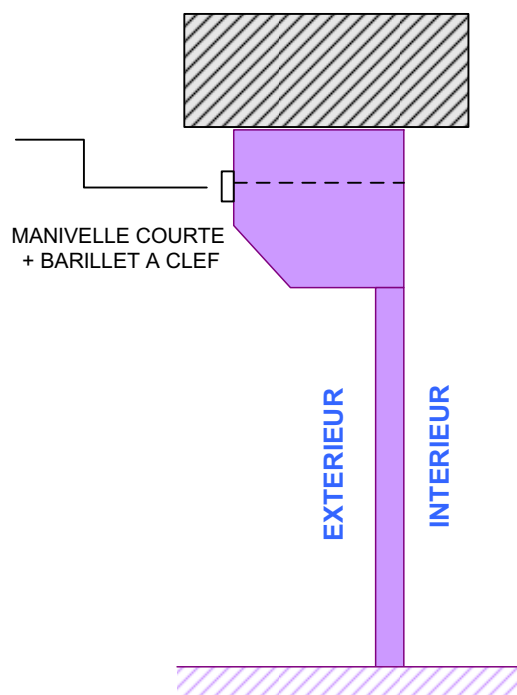

**COTE MANŒUVRE AVEC**  
**ÉCOINÇON < 180 MM**



# Porte de garage enroulable Vincennes 77

## Manœuvre de secours

### MANŒUVRE DE SECOURS INTÉRIEURE CHARIOT MOBILE DE BASE

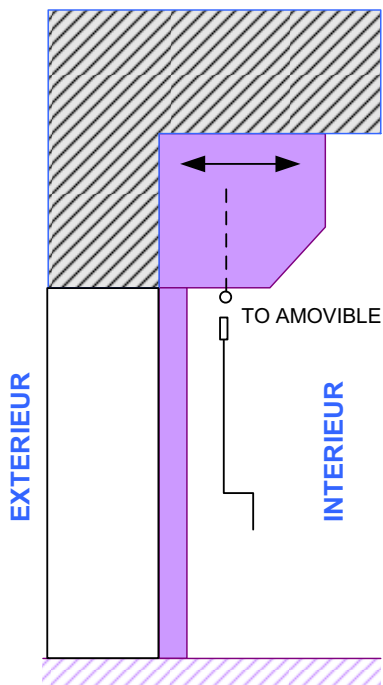

**POSE APPLIQUE  
INTÉRIEURE**

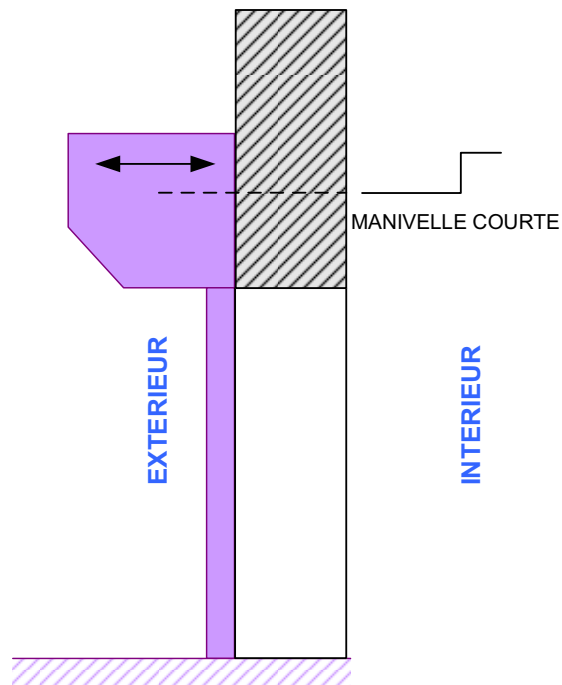

**POSE FAÇADE  
EXTÉRIEURE**

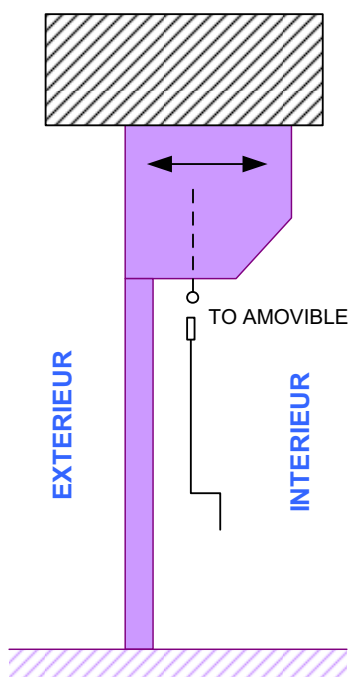

**POSE SOUS DALLE**

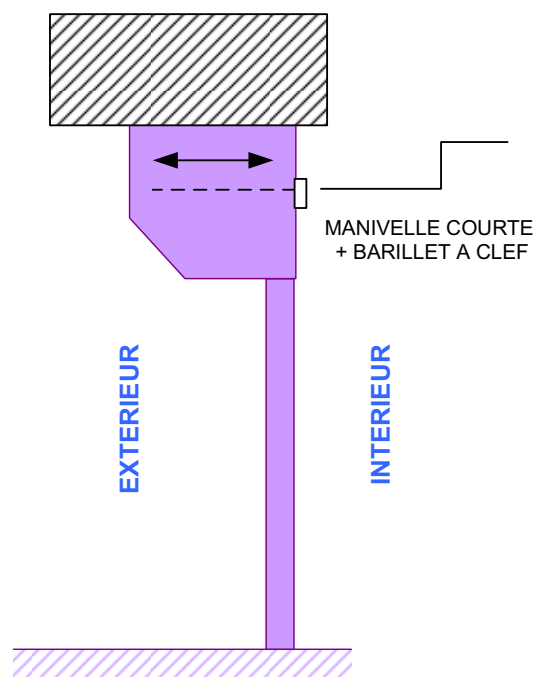

**POSE SOUS DALLE**

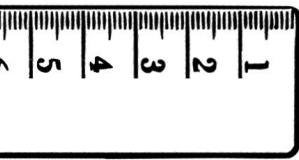

# Porte de garage enroulable Vincennes 77

## Manœuvre de secours

### MANŒUVRE DE SECOURS EXTERIEURE CHARIOT MOBILE OPTION

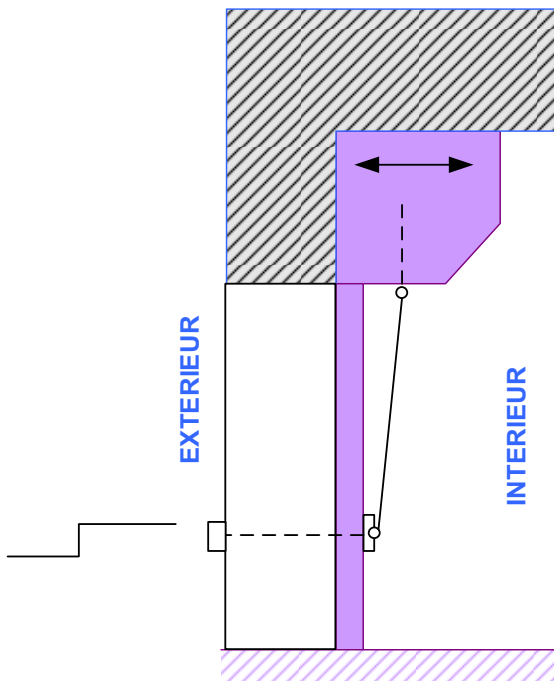

**ÉCOINÇON COTE  
MANŒUVRE MINI 180 MM**

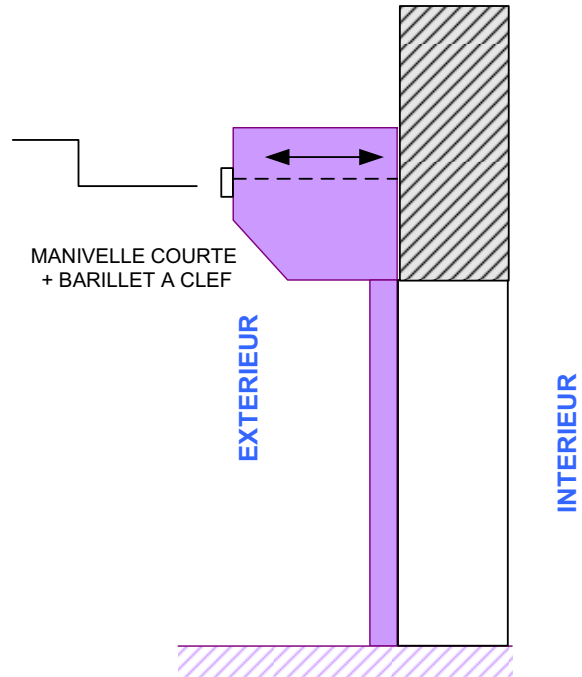

**ÉCOINÇON COTE  
MANŒUVRE MINI 180 MM**

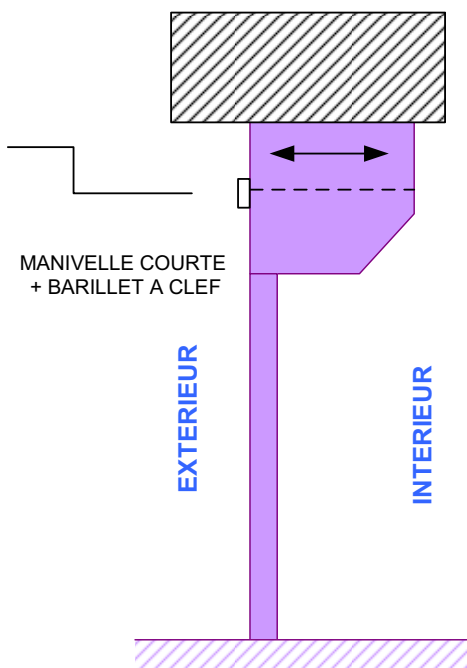

**COTE MANŒUVRE AVEC  
ÉCOINÇON < 180 MM**

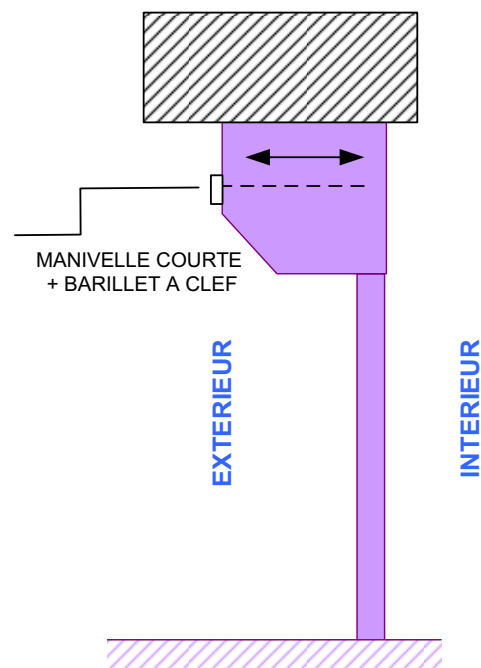

**COTE MANŒUVRE AVEC  
ÉCOINÇON < 180 MM**



*Photos non contractuelle*