



La variété des modèles permet une parfaite harmonie avec votre style d'habitation. Réalisés standards et sur mesure, les produits sont prêts à poser et peuvent être assortis aux garde-corps

TOULOUSAINE

Traverses tube de 20*
Barreaudage carré plein de 12
Rectangle central fer plat de 20 x 4

Au-delà de largeur 100 cm

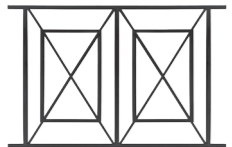

Au-delà de hauteur 105 cm

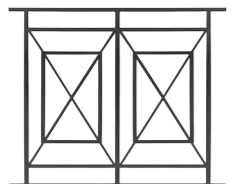

DROITE

Traverses tube de 20*
Barreaudage carré plein de 12

OCCITANE

Traverses tube de 20*
Barreaudage carré plein de 12

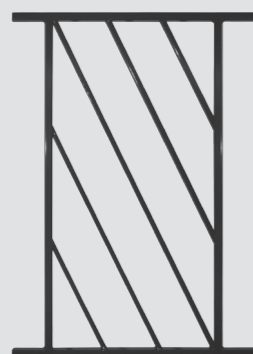

Au-delà de largeur 100 cm

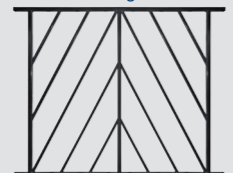

ÉPI

Traverses tube de 20*
Barreaudage fer plat de 40 x 5



HARMONIE

Traverses tube de 20*
Barreaudage carré plein de 14

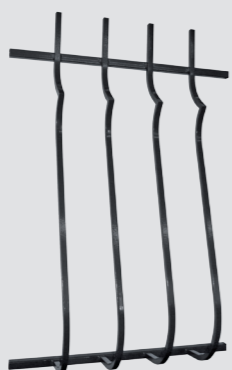

HIPPOCAMPE

Traverses tube de 20*
Barreaudage carré plein de 12
Volutes fer plat de 12 x 4

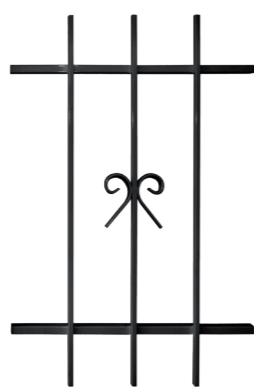

ÉLÉGANCE

Traverses tube de 20*
Barreaudage carré plein de 12
Losange tôle de 2

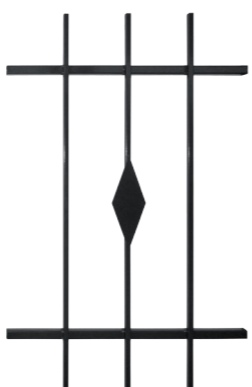

DROITE VOLUTE

Traverses tube de 20*
Barreaudage carré plein de 12
Volutes hauteur 28 cm

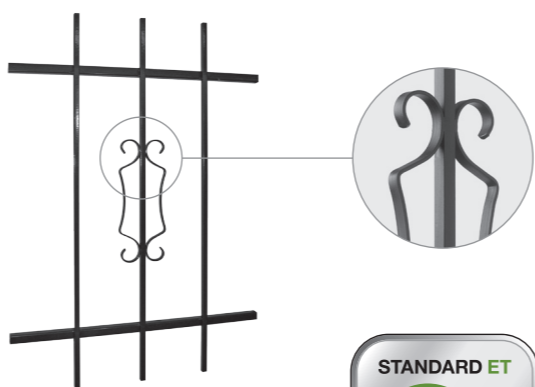

DÉSTRUCTURÉE

Traverses tube de 20*
Barreaudage rond plein Ø14



MÉDITERRANÉENNE

Traverses tube de 20*
Barreaudage carré plein de 12

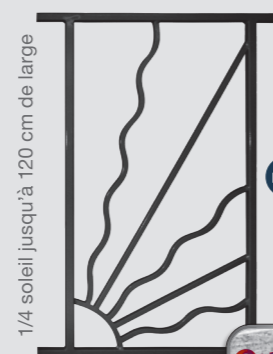

1/4 soleil jusqu'à 120 cm de large



Au-delà de hauteur 100 cm

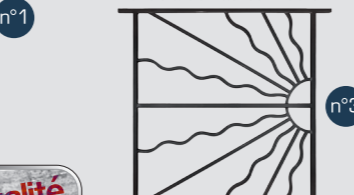

Assemblage des barreaux et de l'encadrement sur le même niveau.

PAPILLON

Traverses tube de 20*
Barreaudage galbé carré plein de 12
Papillons hauteur 13 cm



ONDULÉE

Traverses tube de 20*
Barreaudage carré plein de 12

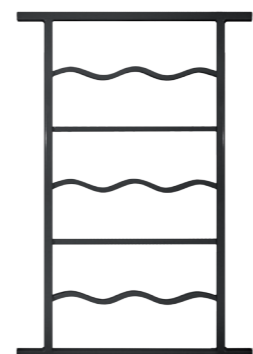

LITTORALE

Traverses tube de 20*
Barreaudage carré plein de 12

Au-delà de largeur 100 cm

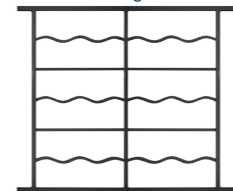

MARINE

Traverses fer plat de 30 x 8
Barreaudage rond plein Ø14
Bagues + barreaux appointés

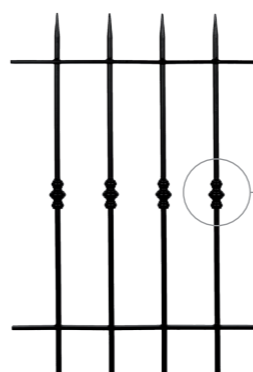

Soudure autour du barreau et de la bague

INFO.

CÔTES DE FABRICATION

- 10 cm en hauteur
+ 10 cm en largeur (scellement)

Pour les grilles
Droite - Harmonie - Galbée - Papillon - Epi
- 5 cm en hauteur
+ 10 cm en largeur (scellement)

CHOIX DU MODE DE FIXATION

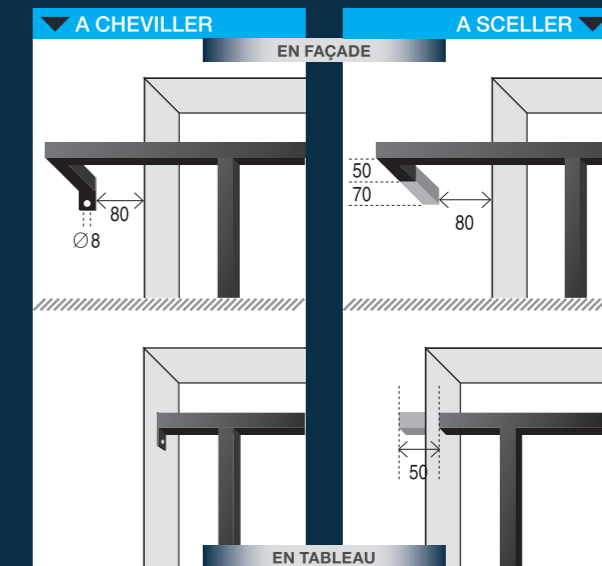

CHOIX DE L'ENCADREMENT

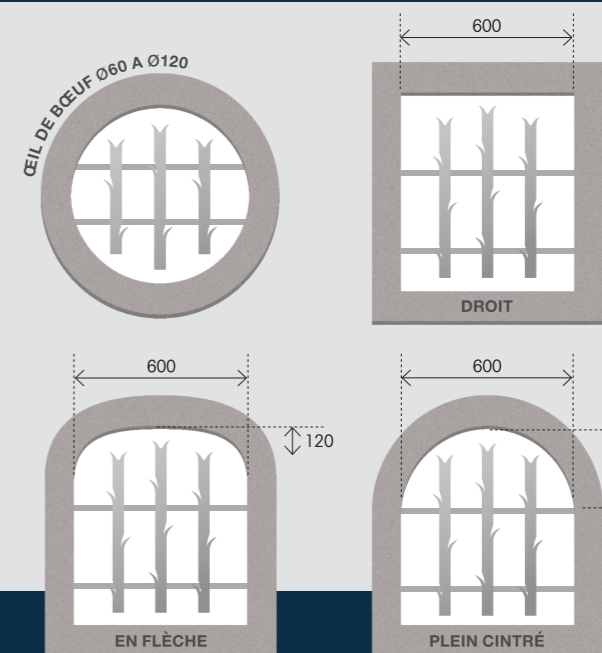

FABRICATION FRANÇAISE

LahFer®

GRILLE de défense

standard et sur-mesure



LA FERRONNERIE A L'HONNEUR POUR L'AMÉNAGEMENT EXTÉRIEUR

*Possibilité de traverses en carré plein de 14 sans plus-value.

*Possibilité de traverses en carré plein de 14 sans plus-value.

*Possibilité de traverses en carré plein de 14 sans plus-value.

LE FER

ÉCOLOGIQUE 10 fois moins polluant que l'aluminium à l'extraction
100% RECYCLABLE

ROBUSTE INTEMPOREL CONTEMPORAIN
 Façonnable et indéformable LE FER s'harmonise avec tous les styles d'architecture.
 Des prix imbattables en finition apprêt noir.
 La galvanisation : le meilleur traitement pour le meilleur rapport qualité/prix.

VERRE sécurité = **STANDARD ET SUR MESURE**

+ cher que la grille
 Simple retardateur d'effraction

Tous les verres ne sont pas pris en charge par l'assurance lors d'un cambriolage !

Finition produit

Couche d'apprêt noir
 Aspect lisse : à peindre dès la pose, 2 couches minimum.

Galvanisation à chaud
 Traitement anti-corrosion, aspect gris, surface rugueuse. Prévoir une couche primaire avant la peinture de finition.
 A préconiser en bord de mer.

Thermolaqué
 Peinture de finition : poudre polyester cuite au four après traitement d'un primaire qui présente des caractéristiques anti-corrosion renforcées dans les conditions les plus sévères : protection contre la corrosion jusqu'aux classes C5-1 et C5M suivant la Norme ISO 12944 sans garantie. Nettoyage 2 fois/an.

Haute finition galvanisation à chaud + thermolaquage
 Protection optimale
 Longévité assurée !

DÉLAIS de FABRICATION TRÈS COURTS

Choisissez votre couleur de finition

Sécurisez et harmonisez votre habitation avec notre large gamme de produits de ferronnerie
www.lahfer.com

FABRICATION FRANÇAISE

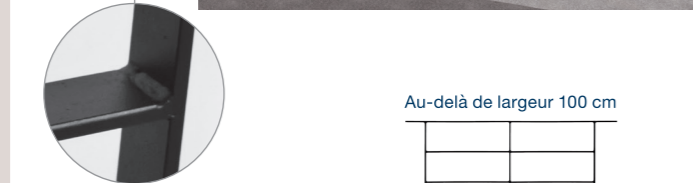

HORIZON
 Traverses fer plat de 35 x 8
 Barreaudage fer plat de 35 x 8

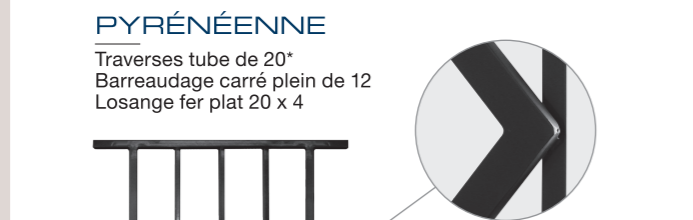

PYRÉNÉENNE
 Traverses tube de 20*
 Barreaudage carré plein de 12
 Losange fer plat 20 x 4

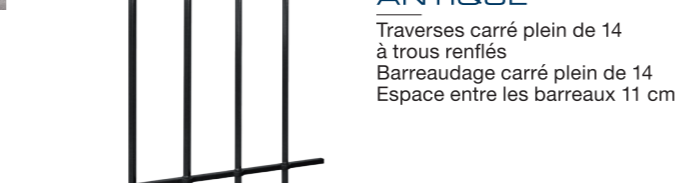
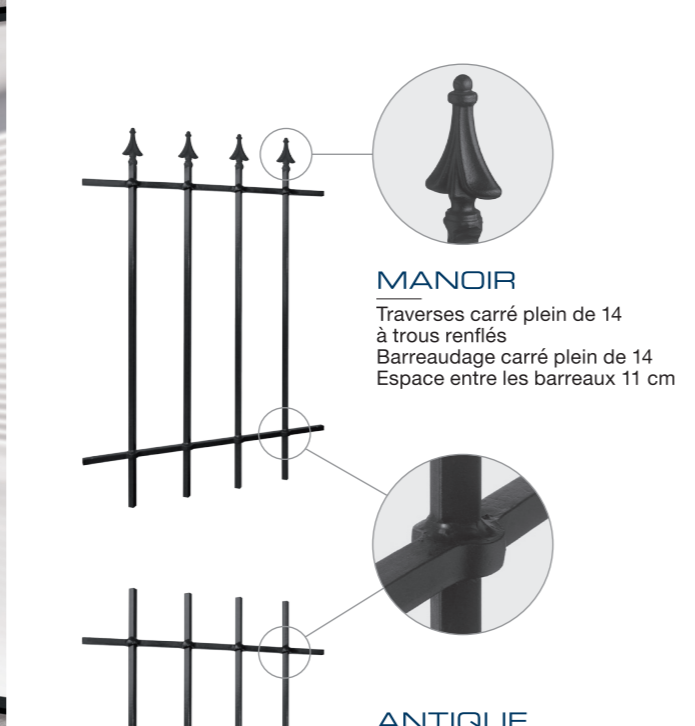

MANOIR
 Traverses carré plein de 14 à trous renflés
 Barreaudage carré plein de 14
 Espace entre les barreaux 11 cm



VOILE
 Traverses tube de 20*
 Barreaudage carré plein de 12



ROYALE
 Traverses fer plat de 30 x 8
 Barreaudage tube Ø14
 Bagues + pointes

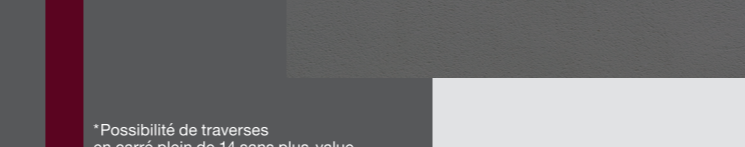
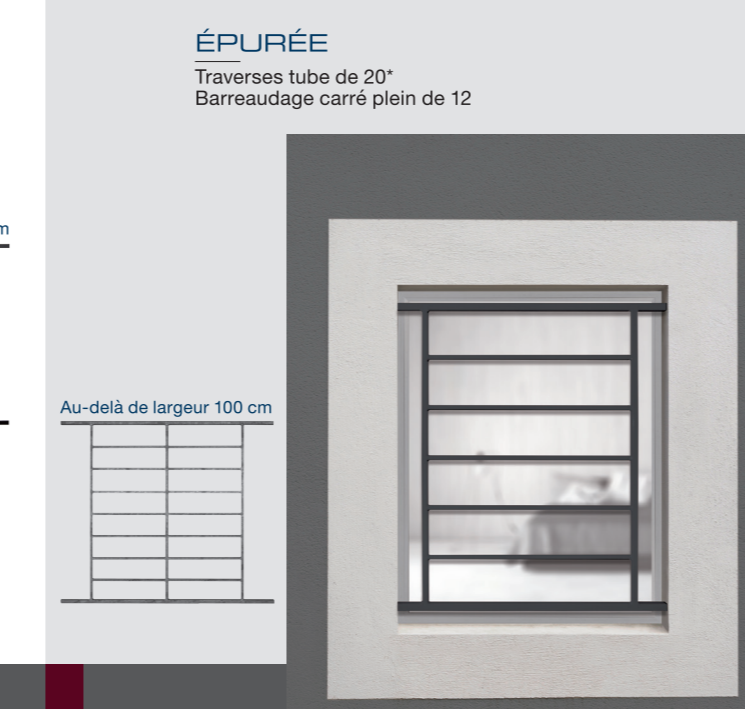

ÉPURÉE
 Traverses tube de 20*
 Barreaudage carré plein de 12

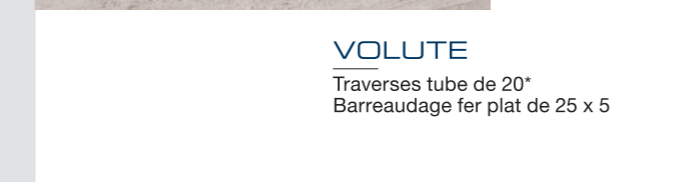

VOLUTE
 Traverses tube de 20*
 Barreaudage fer plat de 25 x 5

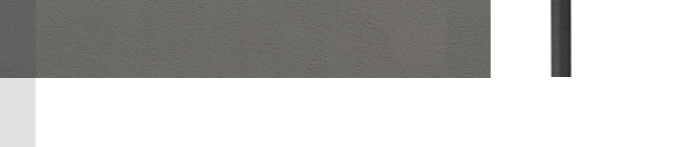
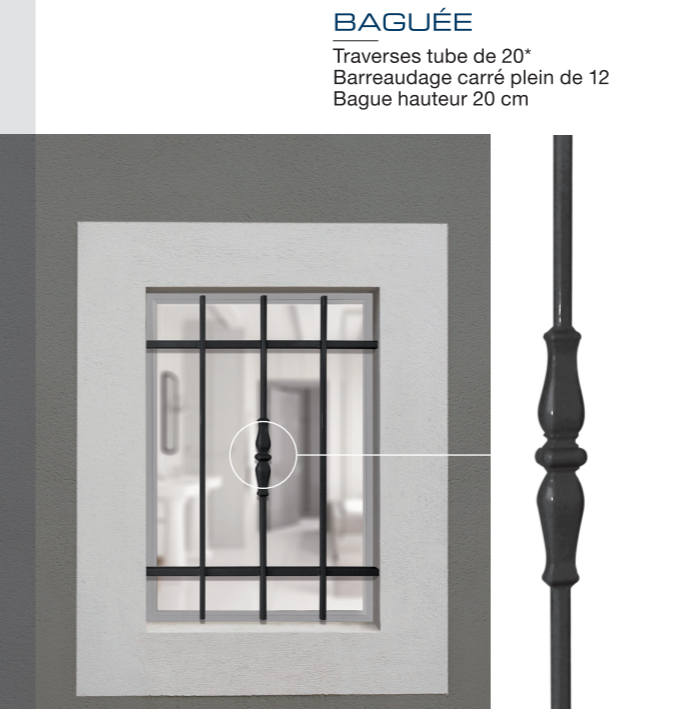

BAGUÉE
 Traverses tube de 20*
 Barreaudage carré plein de 12
 Bague hauteur 20 cm



GALBÉE
 Traverses tube de 20*
 Barreaudage carré plein de 12



HÉLIOS
 Traverses tube de 20*
 Barreaudage carré plein de 12
 1/4 soleil jusqu'à 120 cm de large

*Possibilité de traverses en carré plein de 14 sans plus-value.

*Possibilité de traverses en carré plein de 14 sans plus-value.

Lahfer®

2 route de Caucaillères
 Aiguefonde
 81200 MAZAMET
 05 63 98 12 01
 fax 05 63 98 33 61
lahfer@lahfer.fr
 devis en 48h maximum
katia@lahfer.fr
www.lahfer.com

FABRICATION FRANÇAISE

LA FERRONNERIE À L'HONNEUR POUR L'AMÉNAGEMENT EXTÉRIEUR

Conception et le petit... Edition 2018... document est non contractuel... Lahfer se réserve le droit de modifier les caractéristiques sans avis préalable... Sous réserve d'erreur typographique... TVA FR 50 523 423 83 609 - Ne pas jeter sur la voie publique